

AVAO® SIT / AVAO® SIT FAST

CE 0082 EN 358: 1999 EN 813: 2008 EAC TPTC019/2011

Seat harness, work positioning and restraint belt for work at height
 Hamais cuissard, ceinture de maintien et de retenue pour les travaux en hauteur

WARNING

Activities involving the use of this equipment are inherently dangerous. You are responsible for your own actions and decisions.

- Before using this equipment, you must:
 - Read and understand all Instructions for Use.
 - Get specific training in its proper use.
 - Become acquainted with its capabilities and limitations.
 - Understand and accept the risks involved.



FAILURE TO HEED ANY OF THESE WARNINGS MAY RESULT IN SEVERE INJURY OR DEATH.

1. Field of application

Champ d'application

2. Nomenclature

AVAO SIT

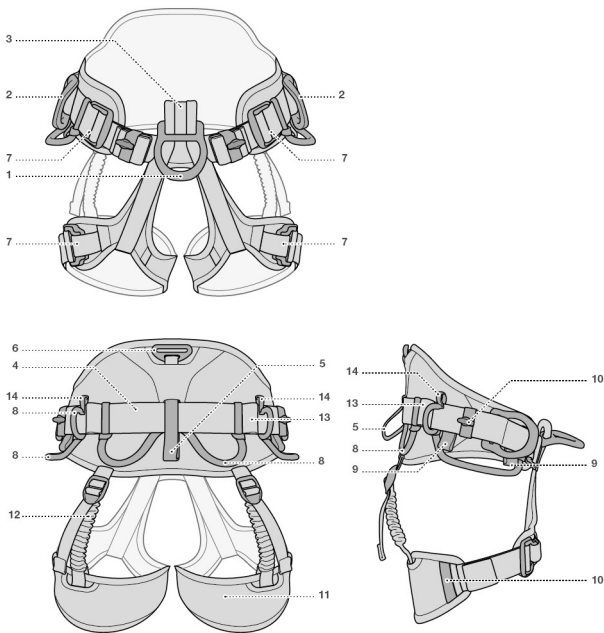

AVAO SIT FAST

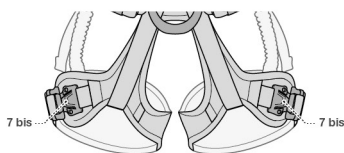

3. Inspection, points to verify

Contrôle, points à vérifier



PPE checking
 Vérification EPI
 PETZL.COM



4. Compatibility (text part)

Compatibilité (partie texte)

Traceability and markings / Traçabilité et marquage

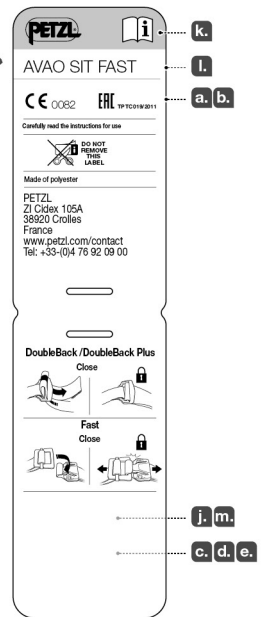
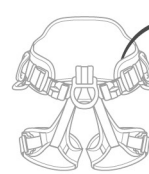

CE 0082

a. Body controlling the manufacture of this PPE

b. Notified body that carried out the CE type inspection

Apave Sudeurope SAS
 8 rue Jean-Jacques Vernazza
 Z.A.C. Saumay-Séon - CS 80183
 13322 MARSEILLE CEDEX CEDEX 16
 N°0082

c. Traceability: datamatrix = individual number

d. Size

e. Serial number
 YY M 0000000 000

f. Year of manufacture

g. Month of manufacture

h. Batch number

i. Individual identifier

j. Standards

k. Carefully read the instructions for use

l. Model identification

m. Nominal maximum load

PETZL.COM



Latest version



Other languages



Technical tips



PPE checking

Warning symbols
 Panneaux d'alertes



5. How to put the harness on
 Mise en place du harnais

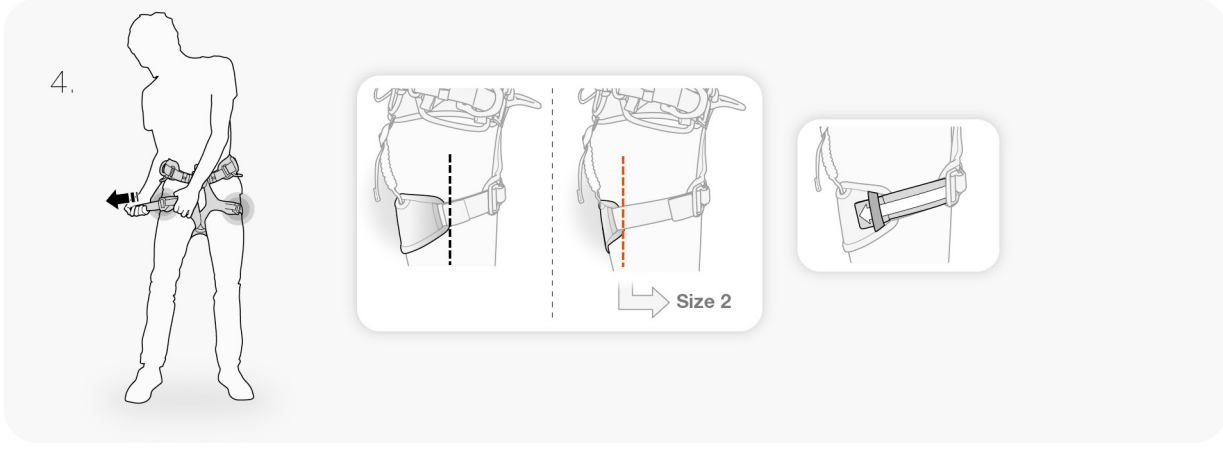
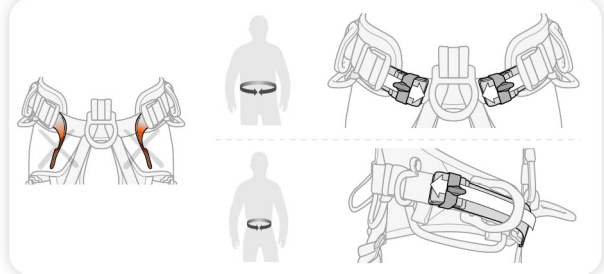
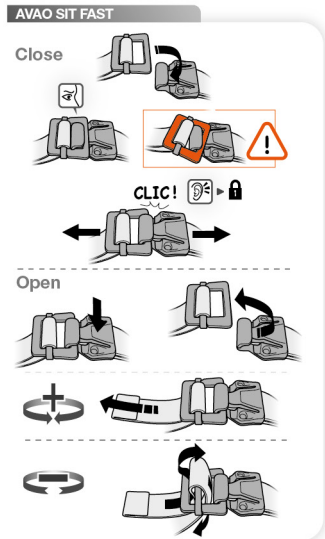
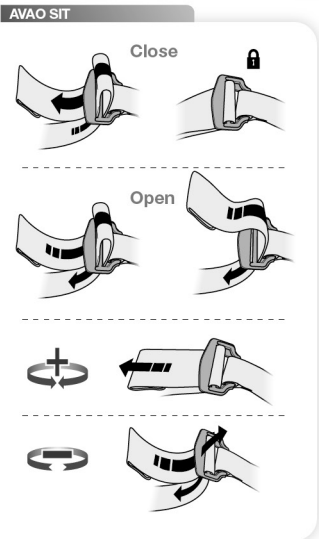
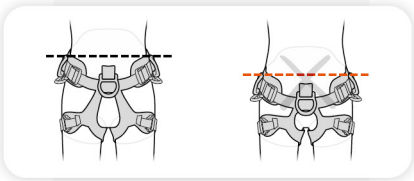
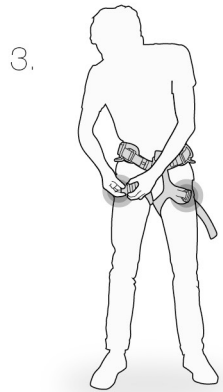
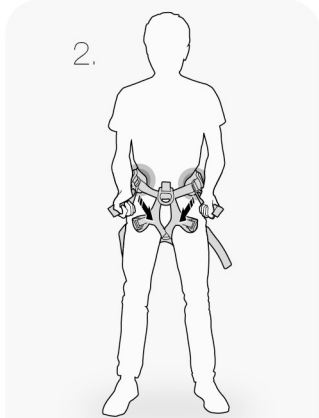
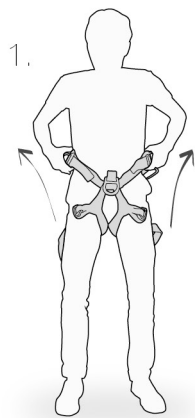

	A	B
Taille 0	65 - 80 cm 26 - 39 inch	44 - 59 cm 18 - 23 inch
Taille 1	70 - 93 cm 28 - 36 inch	47 - 62 cm 19 - 24 inch
Taille 2	83 - 120 cm 33 - 46 inch	50 - 65 cm 20 - 25 inch

6. EN 358: 1999 harness for work positioning and restraint
 Harnais de maintien au travail et retenue EN 358: 1999

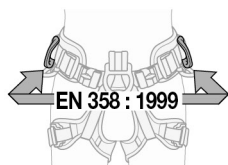

Example : GRILLON HOOK
GRILLON

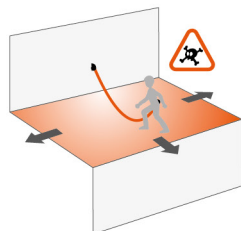
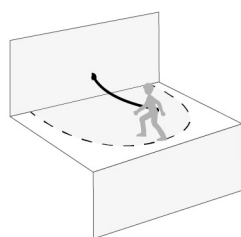
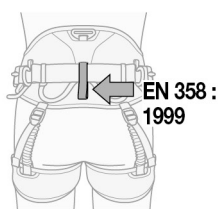
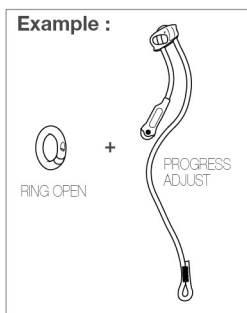
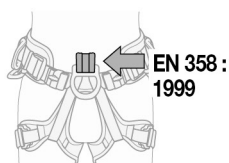
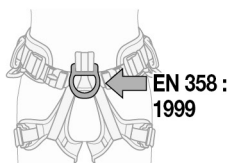
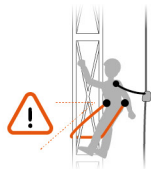
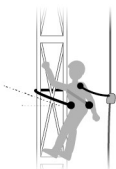

7. Seat harness EN 813: 2008
 Hamais cuissard EN 813: 2008

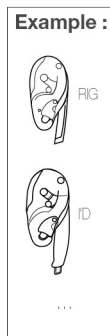
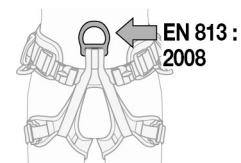
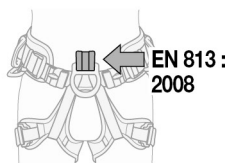

8. Equipment loops
 Porte-matériels

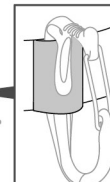
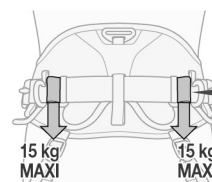
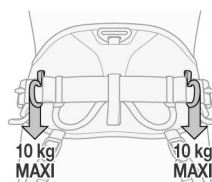
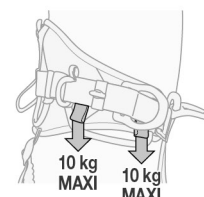
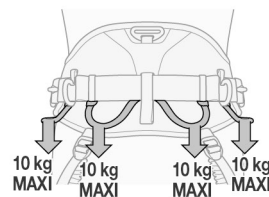

9. Additional information
 Informations complémentaires

A. Lifetime / Durée de vie

Serial n°
 XXX XX XXXX + 10 years ans

B. Markings
 Marquage



C. Acceptable T°
 T° tolérées

+ 80°C / + 176°F
 - 40°C / - 40°F

D. Precautions for use / Précautions d'usage



E. Cleaning - Disinfection / Nettoyage - Désinfection



F. Drying / Séchage



G. Storage - Transport
 Stockage - transport



I. Modifications - Repairs
 Modifications - Réparations



J. FAQ - Contact
 Questions - Contact



In dieser Gebrauchsanweisung wird erklärt, wie Sie Ihr Produkt richtig verwenden. Es werden nur einige der Verwendungen und Techniken dargestellt. Die Warnhinweise informieren Sie über mögliche Gefahren bezüglich der Verwendung Ihres Produkts. Es ist jedoch nicht möglich, alle erwägbareren Fälle zu beschreiben. Bitte nehmen Sie Kenntnis von den Aktualisierungen und zusätzlichen Informationen auf Petzl.com.

Sie sind für die Beachtung der Warnhinweise und für die sachgemäße Verwendung Ihres Produkts verantwortlich. Jede fehlerhafte Verwendung des Produkts bedeutet eine zusätzliche Gefahrenquelle. Wenn Sie Zweifel haben oder etwas nicht richtig verstehen, wenden Sie sich bitte an Petzl.

1. Anwendungsbereich

Persönliche Schutzausrüstung (PSA).

Sitzgurt, Haltegurt zur Arbeitsplatzpositionierung und Rückhaltung für die Höhenarbeit.

Maximale Arbeitslast: 140 kg.

Dieses Produkt darf nicht über seine Grenzen hinaus belastet werden. Es darf ausschließlich zu dem Zweck verwendet werden, für den es entwickelt wurde.

Haftung

WARNUNG

Aktivitäten, bei denen diese Ausrüstung zum Einsatz kommt, sind naturgemäß gefährlich.

Für Ihre Handlungen, Entscheidungen und für Ihre Sicherheit sind Sie selbst verantwortlich.

Vor dem Gebrauch dieser Ausrüstung müssen Sie:

- Die Gebrauchsanleitung vollständig lesen und verstehen.
- Fachgerecht zur richtigen Benutzung der Ausrüstung ausgebildet sein.
- Sich mit Ihrer Ausrüstung vertraut machen, die Möglichkeiten und Grenzen kennen lernen.
- Die mit dem Einsatz verbundenen Risiken verstehen und akzeptieren.

Die Nichtberücksichtigung auch nur einer dieser Warnungen kann zu schweren Verletzungen oder sogar Tod führen.

Dieses Produkt darf nur von kompetenten und besonnenen Personen verwendet werden oder von Personen, die unter der direkten Aufsicht und visuellen Kontrolle einer kompetenten und besonnenen Person stehen.

Sie sind für Ihre Handlungen, Entscheidungen und für Ihre Sicherheit verantwortlich und tragen die Konsequenzen. Wenn Sie nicht in der Lage sind, diese Verantwortung zu übernehmen, oder wenn Sie die Gebrauchshinweise nicht richtig verstanden haben, benutzen Sie diese Ausrüstung nicht.

2. Benennung der Teile

(1) Ventrale Halteöse, (2) Seitliche Halteösen, (3) Befestigungsöse (aus Gurtband) des Verbindungselements Brustgurt/Sitzgurt, (4) Gurtband des Hüftgurts, (5) Rückseitige Öse zum Einhängen eines Rückhaltesystems, (6) Rückseitige Schnalle für die Verbindung von Brust- und Sitzgurt, (7) DoubleBack-Einstellschnallen, (7 bis) Automatische FAST LT-Schnallen, (8) Materialschlaufen, (9) Befestigungsmöglichkeiten für TOOLBAG-Werkzeugtasche, (10) Elastische Riemenhalter für das Gurtband, (11) Beinschlaufen, (12) Einstellbare elastische Beinschlaufenaufhängungen, (13) Befestigungsmöglichkeiten für CARITool-Gerätehalter, (14) Schnallen zum Befestigen des TOP CROLL S-Brustgurts.

Materialien:

Gurtband: Polyester.

Einstellschnallen: Stahl.

Halteösen: Aluminiumlegierung.

3. Überprüfung, zu kontrollierende Punkte

Ihre Sicherheit hängt vom Zustand Ihrer Ausrüstung ab.

Petzl empfiehlt, mindestens alle 12 Monate (entsprechend den in Ihrem Land geltenden Vorschriften und den Nutzungsbedingungen) eine eingehende Überprüfung durch eine kompetente Person durchführen zu lassen. Bitte beachten Sie die auf Petzl.com beschriebenen Vorgehensweisen. Tragen Sie die Ergebnisse in den Prüfbericht Ihrer PSA ein: Typ, Modell, Kontaktinformation des Herstellers, Seriennummer oder individuelle Nummer, Daten: Herstellung, Kauf, erste Anwendung, nächste regelmäßige Überprüfung, Probleme, Bemerkungen, Name und Unterschrift des Prüfers.

Vor jedem Einsatz

Überprüfen Sie das Gurtband an den Befestigungsösen, an den Einstellschnallen und die Sicherheitsnähte.

Achten Sie auf Einschnitte, Abrieb oder sonstige Schäden, die auf Abnutzung, Hitze oder Kontakt mit chemischen Produkten usw. zurückzuführen sind. Achten Sie darauf, dass keine Fäden lose oder durchtrennt sind.

Stellen Sie sicher, dass die DoubleBack- und FAST LT-Schnallen richtig funktionieren.

Während des Gebrauchs

Überprüfen Sie regelmäßig, ob das Gurtband straff gezogen ist. Es ist unerlässlich, den Zustand des Produkts und seiner Verbindungen mit anderen Ausrüstungsgegenständen im System regelmäßig zu überprüfen. Stellen Sie stets sicher, dass die einzelnen Ausrüstungsgegenstände im System richtig zueinander positioniert sind.

4. Kompatibilität

Überprüfen Sie die Kompatibilität dieses Produkts mit den anderen Elementen Ihres Systems (Kompatibilität = funktionelles Zusammenspiel).

Die mit Ihrem Gurt verwendeten Ausrüstungselemente müssen mit den in Ihrem Land geltenden Normen übereinstimmen (z.B. Karabiner EN 362).

5. Anlegen des Gurts

- Verstauen Sie das überstehende Gurtband in den elastischen Riemenhaltern, so dass es flach anliegt.

- Achten Sie darauf, dass keine Fremdkörper die Funktion der automatischen FAST LT-Schnallen beeinträchtigen (Kiesel, Sand, Kleidung...). Stellen Sie sicher, dass die Schnallen richtig schließen (siehe Abbildungen).

Einstellung und Hängetest

Ihr Gurt sollte gut an Ihre Körperform angepasst sein und eng anliegen, um im Falle eines Sturzes die Verletzungsgefahr zu verringern.

Sie sollten herumgehen und sich an jeder Halteöse mitsamt Ihrer Ausrüstung in den Gurt hängen (Hängetest), um sicherzustellen, dass der Gurt richtig sitzt, beim Gebrauch angemessenen Komfort bietet und optimal eingestellt ist.

6. Haltegurt zur Arbeitsplatz-positionierung und Rückhaltung

EN 358: 1999

Diese Halteösen dürfen ausschließlich zum Befestigen eines Systems zur Arbeitsplatzpositionierung oder zur Rückhaltung verwendet werden - die Sturzhöhe darf maximal 0,6 m betragen.

Bitte lesen Sie die Vorsichtsmaßnahmen bezüglich des verwendeten

Verbindungsmittels in der Gebrauchsanleitung des Produkts.

Diese Halteösen sind nicht als Auffangösen geeignet. Gegebenenfalls müssen die Arbeitsplatzpositionierungs- oder Rückhaltesysteme durch kollektive oder persönliche Vorrichtungen zum Schutz vor Abstürzen aus der Höhe ergänzt werden. Bei der Verwendung als Bestandteil eines Auffangsystems in Übereinstimmung mit der Norm EN 363 muss der Sitzgurt zusammen mit einem TOP-, TOP CROLL- (alte Version), TOP-, TOP CROLL S-, TOP CROLL L- (Version 2018) oder CHEST AIR- Brustgurt verwendet werden.

6A. Ventrale Halteöse

6B. Seitliche Halteösen des Hüftgurts

Verwenden Sie die beiden seitlichen Halteösen immer zusammen, indem Sie ein Verbindungsmittel zur Arbeitsplatzpositionierung in diese einhängen.

6C. Rückseitige Öse zum Rückhalten

Diese rückseitige Öse des Gurts dient ausschließlich dazu, den Anwender von der Absturzkannte fernzuhalten.

7. Sitzgurt EN 813: 2008

Ventrale Halteöse

Zum Aufstieg am Seil und zur Arbeitsplatzpositionierung.

Benutzen Sie die ventrale Halteöse (aus Gurtband oder Metall) zum Einhängen eines Abseilgeräts, von Verbindungsmitteln zur Arbeitsplatzpositionierung, Verbindungsmitteln für den Aufstieg und des PODIUM-Sitzbretts. Verwenden Sie diese Befestigungsöse nicht zum Befestigen von Auffangsystemen.

8. Materialschlaufen

Die Materialschlaufen dürfen nur zum Transportieren von Material verwendet werden.

ACHTUNG GEFAHR: die Materialschlaufen nicht zum Sichern, Abseilen, Anseilen oder Einhängen an einem Anschlagpunkt verwenden.

9. Zusätzliche Informationen

- Der Benutzer muss für eventuelle Schwierigkeiten, die während der Anwendung dieses Produkts auftreten können, Rettungsmöglichkeiten planen.
- Der Anschlagpunkt des Systems sollte vorzugsweise oberhalb der Position des Benutzers errichtet werden und sollte den Anforderungen der Norm EN 795 entsprechen. Die Mindestbruchlast des Anschlagpunktes muss 12 kN betragen.
- In einem Auffangsystem ist vor jeder Benutzung sicherzustellen, dass genügend Sturzraum unter dem Anwender vorhanden ist, so dass er im Falle eines Sturzes nicht auf den Boden oder auf ein Hindernis schlägt.
- Achten Sie darauf, dass der Anschlagpunkt richtig platziert ist, um das Risiko und die Höhe eines Sturzes zu reduzieren.
- In einem Auffangsystem ist zum Halten des Körpers ausschließlich ein Auffanggurt zulässig.
- Werden mehrere Ausrüstungsgegenstände zusammen verwendet, kann es zu gefährlichen Situationen kommen, wenn die Sicherheitsfunktion eines Gegenstands durch einen anderen Ausrüstungsgegenstand behindert wird.
- ACHTUNG: Achten Sie darauf, dass die Produkte nicht an rauen Materialien oder scharfkantigen Gegenständen reiben.
- Anwender müssen für Aktivitäten in der Höhe gesundheitlich in guter Verfassung sein. WARNUNG: Das regungslose Hängen in einem Gurt kann zu schweren Verletzungen oder sogar Tod führen (Hängetrauma).
- Die Gebrauchsanleitungen für jeden Ausrüstungsgegenstand, der zusammen mit diesem Produkt verwendet wird, müssen unbedingt befolgt werden.
- Die Gebrauchsanleitungen müssen allen Benutzern dieser Ausrüstung in Landessprache zur Verfügung gestellt werden.
- Vergewissern Sie sich, dass die Markierungen auf dem Produkt lesbar sind.

Aussondern von Ausrüstung:

ACHTUNG: Außergewöhnliche Umstände können die Aussonderung eines Produkts nach einer einmaligen Anwendung erforderlich machen (Art und Intensität der Benutzung, Anwendungsbereich: aggressive Umgebungen, Meeresklima, scharfe Kanten, extreme Temperaturen, Chemikalien usw.).

In folgenden Fällen muss ein Produkt ausgedondert werden:

- Wenn es mehr als 10 Jahre alt ist (Kunststoff- und Textilprodukte).
 - Nach einem schweren Sturz (oder Belastung).
 - Das Produkt fällt bei der PSA-Überprüfung durch. Sie bezweifeln seine Zuverlässigkeit.
 - Die vollständige Gebrauchsgeschichte ist nicht bekannt.
 - Das Produkt ist veraltet (Änderung der gesetzlichen Bestimmungen, der Normen oder der technischen Vorschriften, Inkompatibilität mit anderen Ausrüstungsgegenständen usw.).
- Zerstören und entsorgen Sie diese Produkte, um ihren weiteren Gebrauch zu verhindern.

Zeichenerklärungen:

- A. Lebensdauer: 10 Jahre - B. Markierung - C. Temperaturbeständigkeit**
- D. Vorsichtsmaßnahmen - E. Reinigung/Desinfektion - F. Trocknung - G. Lagerung/Transport - H. Pflege - I. Änderungen/Reparaturen** (außerhalb der Petzl Betriebsstätten nicht zulässig, ausgenommen Ersatzteile)
- J. Fragen/Kontakt**

3 Jahre Garantie

Auf Material- und Fabrikationsfehler. Von der Garantie ausgeschlossen sind: normale Abnutzung, Oxidation, Modifikationen oder Nachbesserungen, unsachgemäße Lagerung, unsachgemäße Wartung, Nachlässigkeiten und Anwendungen, für die das Produkt nicht bestimmt ist.

Warnhinweise

1. Unmittelbare Verletzungs- oder Lebensgefahr.
2. Potenzielles Unfall- oder Verletzungsrisiko.
3. Wichtige Information über die Funktionsweise oder die Leistungsangaben Ihres Produkts.
4. Inkompatibilität zwischen Ausrüstungsgegenständen.

Rückverfolgbarkeit und Markierung

a. Die Herstellung dieser PSA überwachende Stelle - b. Benannte Stelle für die EG-Baumusterprüfung - c. Rückverfolgbarkeit: Data Matrix - d. Größe - e. Individuelle Nummer - f. Herstellungsjahr - g. Herstellungsmonat - h. Nummer der Fertigungsreihe - i. Individuelle Produktnummer - j. Normen - k. Lesen Sie die Gebrauchsanleitung aufmerksam durch - l. Modell-Identifizierung - m. Maximale Arbeitslast

Эта инструкция показывает, как правильно использовать ваше снаряжение. Данная инструкция по эксплуатации представляет только некоторые правильные способы и техники использования вашего снаряжения. Предупредительные знаки информируют вас только о некоторых потенциальных рисках, связанных с использованием вашего снаряжения. Инструкция не описывает все возможные риски. Регулярно проверяйте сайт Petzl.com, там вы найдете последние версии данного документа и дополнительную информацию. Лично вы несете ответственность за соблюдение всех мер предосторожности и за правильное использование своего снаряжения. Неправильное использование данного снаряжения может привести к возникновению дополнительных рисков. В случае возникновения каких-либо сомнений или трудностей обращайтесь в компанию Petzl.

1. Область применения

Средство индивидуальной защиты (СИЗ). Привязь для положения сидя, поясной ремень для рабочего позиционирования и ограничения перемещения для работ на высоте. Максимальная номинальная нагрузка: 140 кг. Данное изделие не должно подвергаться нагрузке, превышающей предел его прочности, и использоваться в ситуациях, для которых оно не предназначено.

Ответственность

ВНИМАНИЕ

Деятельность, связанная с использованием данного снаряжения, опасна по своей природе. Лично вы несете ответственность за свои действия и решения.

Перед использованием данного снаряжения вы должны:

- Прочитать и понять все инструкции по эксплуатации.
- Пройти специальную подготовку по применению данного снаряжения.
- Ознакомиться с потенциальными возможностями вашего снаряжения и ограничениями по его применению.
- Осознать и принять возможные риски, связанные с использованием этого снаряжения.

Игнорирование любого из этих предупреждений может привести к серьезным травмам и даже к смерти.

Это изделие может использоваться только лицами, прошедшими специальную подготовку, или под непосредственным контролем компетентного лица. Лично вы несете ответственность за свои действия, решения и безопасность, и только вы отвечаете за последствия этих действий. Если вы не способны взять на себя ответственность за использование данного снаряжения или если вы не поняли инструкции по эксплуатации, не используйте данное снаряжение.

2. Составные части

(1) Брюшная точка крепления, (2) Боковые точки крепления, (3) Текстильная точка присоединения соединительного звена грудной обвязки и привязи для положения сидя, (4) Поясные ремни, (5) Задняя точка крепления системы ограничения перемещения, (6) Задняя точка присоединения соединительного звена грудной обвязки и привязи для положения сидя, (7) Регулировочные пружинки DoubleBack, (7 bis) Автоматические пружинки FAST LT, (8) Грузовые петли, (9) Точки для крепления сумки TOOLBAG, (10) Эластичные держатели стропы, (11) Ножные ремни, (12) Регулируемые эластичные стропы для поддержки ножных ремней, (13) Крепления для развесочных карабинов CARITOOL, (14) Пружинки для присоединения грудной обвязки TOP CROLL 5.

Основные материалы:

Стропы: полиэстер.
Регулировочные пружинки: сталь.
Точки крепления: алюминиевый сплав.

3. Осмотр изделия

Ваша безопасность напрямую связана с состоянием ваших СИЗ. Petzl рекомендует проводить плановый осмотр СИЗ компетентным лицом как минимум каждые 12 месяцев (в зависимости от местного законодательства в вашей стране, а также от условий использования снаряжения). При плановом осмотре следуйте рекомендациям на сайте Petzl.com. Результаты планового осмотра заносите в инспекционную форму вашего СИЗ, которая должна содержать следующую информацию: тип СИЗ, модель, контактная информация производителя, серийный или индивидуальный номер, дата изготовления, дата покупки, дата первого использования, дата следующего планового осмотра, дефекты, примечания, имя и подпись инспектора.

Перед каждым использованием

Проверьте состояние всех строп в точках крепления, а также регулировочных пружин и силовых швов. Также необходимо убедиться в отсутствии порезов, следов износа, воздействия высоких температур или химикатов и тп. Убедитесь в отсутствии порезанных или поврежденных нитей. Убедитесь в правильной работе пружин DoubleBack и FAST LT.

Во время каждого использования

Регулярно проверяйте, что регулировочные пружинки надежно затянуты. Важно регулярно следить за состоянием снаряжения и его присоединением к другим элементам системы. Убедитесь в том, что все элементы снаряжения правильно расположены друг относительно друга.

4. Совместимость

Проверьте совместимость этого снаряжения с другими элементами системы в контексте вашей задачи (совместимость означает хорошее, эффективное взаимодействие). Снаряжение, которое вы используете с вашей привязью, должно соответствовать местному законодательству в вашей стране (например, карабины ГОСТ Р ЕН 362).

5. Надевание и регулировка привязи

- Убедитесь, что излишки стропы правильно уложены и зафиксированы в эластичных фиксаторах.
- Остерегайтесь попадания в автоматические пружинки FAST LT посторонних предметов (мелких камешков, песка, краев одежды и т.д.) – они могут препятствовать работе пружин. Убедитесь в том, что они правильно заблокированы (смотрите рисунки).

Регулировка и тест на вывешивание

Привязь должна быть отрегулирована так, чтобы она плотно прилегала к телу, что уменьшает риск травмы в случае падения. Вы должны подвигаться в привязи, а потом вывеситься (тест на вывешивание), нагрузив последовательно каждую точку крепления, чтобы убедиться в том, что будет обеспечен надлежащий комфорт во время планируемого использования и что привязь оптимально отрегулирована.

6. Страховочная привязь для позиционирования на рабочем месте и ограничения перемещения ГОСТ Р ЕН 358: 1999

Эти точки крепления следует применять только для систем позиционирования на рабочем месте или ограничения перемещения – максимальная высота падения: 0,6 м.

Ознакомьтесь с мерами предосторожности, указанными в инструкции по эксплуатации стропа. Эти точки крепления не рассчитаны на удержание падения. Возможно, вам понадобятся дополнительные системы рабочего позиционирования или ограничения перемещения, оборудованные коллективной или персональной защитой от падения.

При использовании в системе защиты от падения, отвечающей ГОСТ Р ЕН 363, используйте вашу привязь для положения сидя вместе с грудными обвязками TOP - TOP CROLL (старая версия), TOP - TOP CROLL S, TOP CROLL L (версия 2018) или CHESTAIR.

6A. Брюшная точка крепления

6B. Боковые точки крепления поясного ремня

Всегда используйте обе боковые точки крепления, соединяя их стропом для позиционирования. Так вы сможете в полной мере ощутить удобство поясного ремня.

6C. Задняя точка крепления системы ограничения перемещения

Задняя точка крепления системы ограничения перемещения на пояском ремне предназначена для предотвращения попадания пользователя в зону возможного падения.

7. Привязь для положения сидя ГОСТ Р ЕН 813: 2008

Брюшная точка крепления

Предназначена для подъема по канату и рабочего позиционирования.

Используйте брюшную точку крепления (из текстиля или металла) для присоединения спускового устройства, стропов для рабочего позиционирования, стропов для канатного доступа и сиденья PODIUM. Эта точка крепления не рассчитана на удержание падения.

8. Грузовые петли

Грузовые петли должны использоваться только для снаряжения. **ВНИМАНИЕ, ОПАСНОСТЬ:** никогда не используйте грузовые петли для страховки, для спуска, а также не ввязывайте в них страховочный канат и не вставляйте на них на самостраховку.

9. Дополнительная информация

- Вы должны иметь план спасательных работ и средства для быстрой его реализации на случай возникновения чрезвычайных ситуаций.

- Точку анкерного крепления для системы желательнее располагать над пользователем, и она должна отвечать ГОСТ Р ЕН 795 (допустимая нагрузка – не менее 12 кН).

- При использовании системы защиты от падения очень важно проверять перед началом работ наличие минимальной необходимой глубины свободного пространства под работником, чтобы избежать удара о препятствие или о землю в случае падения.

- Следите за тем, чтобы точка анкерного крепления была правильно установлена, чтобы свести к минимуму возможность падения и уменьшить его высоту.

- Страховочная привязь для защиты от падения – единственное устройство для удержания тела человека, которое может использоваться в системах защиты от падения.

- В случае использования вместе разных видов снаряжения может возникнуть опасная ситуация, когда безопасная работа одного элемента снаряжения может быть нарушена безопасной работой другого элемента снаряжения. - **ВНИМАНИЕ:** следите за тем, чтобы ваше снаряжение не терлось об абразивные поверхности и острые предметы.

- Пользователи, работающие на высоте, должны иметь медицинский допуск к такому виду работ. **ВНИМАНИЕ:** зависание в привязи без движения может привести к серьезным травмам и даже к смерти.

- Инструкции по эксплуатации для любого снаряжения, связанного с использованием данного изделия, также должны быть приняты во внимание.

- Инструкция по эксплуатации должна поставляться вместе с оборудованием и на языке страны, в которой используется данное оборудование.

- Убедитесь в том, что маркировка изделия может быть прочитана.

Выборка снаряжения:

ВНИМАНИЕ: особые обстоятельства могут вызвать уменьшение срока службы изделия, вплоть до однократного применения; например: способ и интенсивность использования, воздействие окружающей среды, воздействие морской среды, работа с агрессивными химическими веществами, экстремальные температуры, контакт с острыми гранями и т.д.

Немедленно выбраковывайте любое снаряжение, если:

- Ему больше 10 лет и оно изготовлено из пластика или текстиля.
- Оно подвергалось воздействию сильного рывка или большой нагрузке.
- Оно не удовлетворило требованиям при осмотре. У вас есть сомнения в его надежности.

- Вы не знаете полную историю его эксплуатации.

- Когда оно устарело и более не соответствует новым стандартам, законам, технике или оно не совместимо с другим снаряжением и т.д.

Чтобы избежать дальнейшего использования выбракованного снаряжения, его следует уничтожить.

Рисунки:

А. Срок службы: 10 лет - В. Маркировка - С. Допустимый температурный режим - Д. Меры предосторожности - Е. Чистка/дезинфекция - Ф. Сушка - Г. Хранение/транспортировка - Н. Обслуживание - I. Модификация/ремонт (запрещены вне мастерских Petzl, за исключением заменяемых частей) - J. Вопросы/контакты

Гарантия 3 года

От любых дефектов материала и производственных дефектов. Гарантия не распространяется на следующие случаи: нормальный износ, окисление, изменение конструкции или переделка изделия, неправильное хранение и плохой уход, повреждения, вызванные небрежным отношением к изделию, а также использование изделия не по назначению.

Предупредительные знаки

1. Ситуация, представляющая неизбежный риск получения серьезных травм или ведущая к смерти. 2. Ситуация, представляющая риск возникновения несчастного случая или получения травм. 3. Важная информация о работе или о характеристиках вашего снаряжения. 4. Техническая несовместимость.

Прослеживаемость и маркировка продукции

a. Организация, контролирующая производство данного СИЗ - b. Зарегистрированная организация, которая провела проверку на соответствие стандартам CE - c. Прослеживаемость: матрица данных - d. Размер - e. Серийный номер - f. Год изготовления - g. Месяц изготовления - h. Номер партии - i. Индивидуальный номер изделия - j. Стандарты - k. Внимательно читайте инструкцию по эксплуатации - l. Идентификация модели - m. Максимальная номинальная нагрузка

В тази листовка е обяснено как правилно да използвате средството. Представени са само някои методи и начини на употреба. Предупредителни надписи ви информират за потенциални рискове, свързани с употребата на средствата, но не е възможно да бъдат описани всички. Следете редовно актуализацията и допълнителната информация на страницата Petzl.com.

Вие носите отговорност за спазването на всяко предупреждение и за правилното използване на средствата. Всяко неправилно действие при използване на средството ще доведе до допълнителен риск. Свържете се с Petzl, ако имате съмнения или затруднения да разберете нещо.

1. Предназначение

Лично предпазно средство (ЛПС).

Колан за седнало положение с позициониращ колан предназначен за работа на височина.

Максимално работно натоварване: 140 кг.

Този продукт не трябва да се използва извън неговите възможности или в ситуация, за която не е предназначен.

Отговорност

ВНИМАНИЕ

Дейностите, изискващи употребата на това средство, по принцип са опасни.

Вие носите отговорност за вашите действия, решения и за вашата безопасност.

Преди да започнете да употребявате това средство, трябва:

- Да прочетете и разберете всички инструкции за употреба.
- Да научите специфичните за средството начини на употреба.
- Да се усъвършенствате в работа със средството, да познавате качествата и възможностите му.
- Да разберете и осъзнаете съществуващия риск.

Неспазването дори на едно от тези предупреждения може да доведе до тежки, дори смъртоносни травми.

Този продукт трябва да се използва или от компетентни и добре осведомени лица, или работещи с него трябва да бъде под непосредствен зрителен контрол на такова лице.

Вие носите отговорност за вашите действия, решения и за вашата безопасност и вие ще поемете последиците. Ако не сте в състояние да поемете тази отговорност или не сте разбрали добре указанията за употреба, не използвайте това средство.

2. Номерация на елементите

(1) Предна точка на окачване, (2) Странични точки, (3) Текстилна точка за закачане на съединителя на гръден колан, (4) Кръстен колан, (5) Задна точка за закачане на ограничителна система, (6) задна катарам за обединяване с гръден колан, (7) регулируеми катарам DoubleBack, (7 bis) Автоматични катарам FAST LT, (8) Инвентарници, (9) Гайки за закачане на торбичка за инструменти TOOLBAG, (10) Ластични гайки за лентата, (11) Бедрени ленти, (12) Ластичи на бедрените ленти, (13) Гайки за закачане на CARITool, (14) Катарам за закачане на гръден колан TOP CROLL S.

Основни материали:

Ленти: полиестер.
Регулируеми катарам: стомана.
Точките на окачване: алуминиева сплав.

3. Контрол, начин на проверка

Вашата безопасност зависи от състоянието на средствата.

Petzl препоръчва задълбочена проверка от компетентно лице най-малко веднъж на всеки 12 месеца (в зависимост от действащите в страната наредби и от начина и условията на употреба). Спазвайте указанията за проверка, посочени на Petzl.com. Запазете резултатите от проверката в паспорта на ЛПС: тип, модел, данни за производителя, сериен или индивидуален номер; датите на производство, покупка, първа употреба, следваща периодична проверка, дефекти, забележки, име и подпис на инспектора.

Преди всяка употреба

Проверявайте лентите в мястото на точките за окачване, регулируемите катарам и предпазните шевове.

Внимавайте за скъсване, износване и повреди вследствие на употреба, топлина, химически вещества и др. Внимавайте да няма скъсани или разтеглени коци.

Проверявайте правилното функциониране на катарамите DoubleBack и FAST LT.

По време на употреба

Проверявайте редовно дали лентите не са се разхлабили. Важно е да следите редовно за състоянието на продукта и връзката му с останалите средства от системата. Уверете се, че отделните средства са правилно разположени едно спрямо друго.

4. Съвместимост

Проверете съвместимостта на този продукт с останалите елементи от системата при вашия начин на приложение (съвместимост = правилно функциониране на елементите).

Елементите, които се използват със седалката, трябва да отговарят на действащите стандарти в страната (например съединителите да отговарят на EN 362).

5. Поставяне на сбруята

- Внимавайте излишната лента да бъде добре прибрана (правилно скатана) в ластичните гайки.

- Внимавайте функционирането на автоматичните катарамите FAST LT да не бъде затруднено от наличието чужди тела (камъчета, пясък, дрехи...).

Проверете дали са закопчани правилно (вижте рисунките).

Регулиране и тест с увисване

Предпазният колан трябва да прилепва плътно към тялото, за да се намали риска от травми при падане.

За да сте сигурни, че сбруята предоставя желания комфорт и е правилно регулирана, трябва да извършите няколко движения с нея и да я пробвате, като увиснете на всяка точка за окачване.

6. Колан за позициониране и ограничаване на достъпа EN 358: 1999

Те трябва да се използват само за закачане на позиционираща или работно-ограничителна система - максимална височина на падането; 0,6 м.

Запазвайте се изискванията относно предпазните мерки при употреба на ремъка в инструкцията за употреба.

Тези точки на окачване не са предназначени за спиране на падане от височина. Може да се наложи позициониращите или ограничителните системи да се допълнят с колективни или лични предпазни средства за защита срещу падане от височина.

При използване в система, спираща падане, съгласно EN 363, допълнете коланът за седнало положение с гръден колан TOP - TOP CROLL (стара версия), TOP - TOP CROLL S, TOP CROLL L (версия 2018) или CHEST'AIR.

6A. Предна долна точка на окачване

6B. Странични точки за окачване на колана

Употребявайте винаги двете странични точки едновременно, обединявайки ги с позициониращ ремък, за да имате удобна опора върху колана.

6C. Задна точка за окачване на ограничителни системи

Тази задна точка за окачване, намираща се върху кръстния колан, е предназначена само да предпази работещия да достигне място, от което може да падне.

7. Колан за седнало положение EN 813: 2008

Предна долна точка на окачване

Предназначена е за изкачване по въже и позициониране при работа. Използвайте ниската предна точка (текстилна или метална) за закачане на карбинер или десандьор, позициониращ ремък, ремък за изкуствено катерене, както и седалка PODIUM.

Тази точка не е предназначена за спиране на падане от височина.

8. Инвентарници

Инвентарниците трябва да се използват само за закачане на инструменти. ВНИМАНИЕ, ОПАСНО: не използвайте инвентарниците за осигуряване, спускане, обвързване или закачане на ремък.

9. Допълнителна информация

- Предвидете необходимите спасителни средства за извършване на незабавна акция в случай на проблем.

- Препоръчително е точката на закрепване на системата да се намира над ползвателя и да отговаря на изискванията на стандарт EN 795 (минимална якост 12 kN).

- Преди всяко инсталиране на една система с елементи срещу падане от височина трябва да се провери свободното пространство под ползвателя, за да не се удари в земята или в някое препятствие в случай на евентуално падане.

- Внимавайте точката за закрепване да бъде правилно позиционирана, за да се намали риска от падане, както и височината на падането.

- Предпазният колан срещу падане е единственото средство, което трябва да се използва за обезопасяване на тялото в една система, спираща падане от височина.

- При употреба на няколко предпазни средства може да възникне рискова ситуация, ако правилното функциониране на дадено средство попречи на правилното функциониране на друго.

- ВНИМАНИЕ: следете средствата да не се трият в абразивни материали или режещи елементи.

- При извършване на работа на височина е необходимо работещите да са в добро здравословно състояние. ВНИМАНИЕ: неподвижно висящо положение в предпазния колан може да доведе до тежки физиологични нарушения или фатален изход.

- Спазвайте описаните в листовките инструкции за употреба, които са прикачени към всеки един продукт.

- Инструкциите за употреба трябва да бъдат предоставени на потребителите преведени на езика на страната, в която се използва средството.

- Проверете дали маркировката върху продукта е четлива.

Бракуване на продукта:

ВНИМАНИЕ: някое извънредно събитие може да доведе до бракуване на даден продукт само след еднократно използване (в зависимост от вида и интензивността на употребата, средата, в която се ползва: агресивна среда, морска среда, остри ръбове, екстремни температури, химически вещества...).

Един продукт трябва да се бракува, когато:

- Той е на повече от 10 години и е съставен от пластмасови или текстилни материали.
- Понесъл е значителен удар (или натоварване).
- Резултатът от проверката на продукта е незадоволителен. Смяняват се в неговата надеждност.
- Нямате информация как е бил използван преди това.
- Той е морално остарял (поради промяна в законодателството, стандартите, методите на използване, несъвместимост с останалите средства...).

Пиктограми:

A. Срок на годност: 10 години - **B.** Маркировка - **C.** Позволена температура - **D.** Предупреждения при употреба - **E.** Почистяване/дезинфекция - **F.** Сушене - **G.** Съхранение/транспорт - **H.** Поддръжка - **I.** Модификации/ремонтни (забранени са извън сервизите на Petzl с изключение подмяна на резервни части) - **J.** Вълпроси/контакти

Гаранция 3 години

Отнася се до всякакви дефекти в материалите или при производството. Гаранцията не важи при: нормално износване, окисидация, модификации или ремонти, лошо съхранение, лошо поддръжане, употреба на продукта не по предназначение.

Табела за безопасност

1. Ситуация с неизбежен риск от тежко нараняване или фатален изход.
2. Ситуация с опасност от възможен инцидент или нараняване.
3. Важна информация относно начина на функциониране или спецификацията на продукта.
4. Несъвместимост на средствата.

Контрол и маркировка

a. Организация, контролираща производството на това ЛПС - b. Организация, оторизирана за изпитание CE на типа - c. Контрол: основни данни - d. Размер - e. Индивидуален номер - f. Година на производство - g. Месец на производство - h. Номер на партида - i. Индивидуална идентификация - j. Стандарти - k. Прочетете внимателно техническите указания - l. Идентификация на модела - m. Максимално работно натоварване

本書では、製品の正しい使用方法を説明しています。技術や使用方法については、いくつかの例のみを掲載しています。製品の使用に関連する危険については、警告のマークが付いています。ただし、製品の使用に関連する危険の全てをここに網羅することはできません。最新の情報や、その他の補足情報等は Petzl.com で参照できますので、定期的に確認してください。警告および注意事項に留意し、製品を正しく使用する事は、ユーザーの責任です。本製品の誤った使用は危険を増加させます。疑問点や不明な点は(株)アルテリア (TEL 04-2968-3733) にご相談ください。

1.用途

本製品は個人保護用具 (PPE) です。高所での作業に使用する、ワークポジショニング、レストレイン用のシットハーネスです。最大使用荷重: 140 kg。本製品の限界を超えるような使用をしないでください。また、本来の用途以外での使用はしないでください。

責任

警告
この製品を使用する活動には危険が伴います。ユーザー各自が自身の行為、判断、および安全の確保についてその責任を負うこととします。

使用する前に必ず:
- 取扱説明書をよく読み、理解してください
- この製品を正しく使用するための適切な指導を受けてください
- この製品の機能とその限界について理解してください
- この製品を使用する活動に伴う危険について理解してください

これらの注意事項を無視または軽視すると、重度の傷害や死につながる場合があります。

この製品は使用方法を熟知して責任能力のある人、あるいはそれらの人から目の届く範囲で直接指導を受けられる人のみ使用してください。ユーザー各自が自身の行為、判断、および安全の確保について責任を負い、またそれによって生じる結果についても責任を負うこととします。各自で責任がとれない場合や、その立場にない場合、また取扱説明書の内容を理解できない場合は、この製品を使用しないでください。

2.各部の名称

(1) 腹部アタッチメントポイント、(2) 側部アタッチメントポイント、(3) チェストハーネスとシットハーネスを接続するためのコネクタ-取付用アタッチメントポイント、(4) ウエストベルトストラップ、(5) 後部レストレイン用アタッチメントポイント、(6) チェストハーネスとシットハーネスを接続するための後部バックル、(7) ダブルバックル、(7 bis) ファスト LT オートマチックバックル、(8) ギアループ、(9) ギアバッグ TOOLBAG 取付用スロット、(10) 伸縮性ストラップリテーナー、(11) レックループ、(12) 調節可能な伸縮性レックループストラップ、(13) ツールホルダー CARITool 取付用スロット、(14) チェストハーネス TOP CROLL S 取付用アタッチメントポイント

主な素材:
ストラップ: ポリエステル
調節バックル: スチール
アタッチメントポイント: アルミニウム合金

3.点検のポイント

器具の状態は、ユーザーの安全に大きく関係します。ベッリは、十分な知識を持つ適任者による詳細点検を、少なくとも 12ヶ月ごとに行うことをお勧めします (国や地域における法規や、使用状態によっても変わります)。Petzl.com で説明されている方法に従って点検してください。点検の結果を記録してください。点検記録に含める内容: 種類、モデル、製造者の連絡先、個別番号、製造日、購入日、初回使用時の日付、次回点検予定日、問題点、コメント、点検者の名前および署名。

毎回、使用前に

ウェビングのアタッチメントポイント部分、調節バックル部分、および縫製部分を点検してください。使用による切れ目や磨耗、熱や化学物質等による損傷がないことを確認してください。縫製部分が切れたりゆるんだりしていないことを特に注意して確認してください。ダブルバックルおよびファスト LT バックルが正常に機能することを確認してください。

使用中の注意点

調節バックルがしっかりと締められていることを常に確認してください。この製品および併用する器具 (連結している場合は連結部を含む) に常に注意を払い、状態を確認してください。全ての構成器具が正しくセットされていることを確認してください。

4.適合性

この製品がシステムの中のその他の器具と併用できることを確認してください (併用できる = 相互の機能を妨げない)。本製品と併用する器具は、使用する国における最新の規格に適合していなければなりません (例: ヨーロッパにおけるコネクタの規格 EN 362)。

5.ハーネスの装着および調節方法

- 余分なストラップは必ず折って平らにした状態で伸縮性リテーナーにしまってください
- ファスト LT オートマチックバックルの機能を妨げる可能性があるため、小石、砂、衣服等が挟まらないように注意してください。調節バックルが正しく締められていることを確認して下さい (図参照)。

調節の確認

墜落の際に怪我をする危険を低減するため、ハーネスは体にぴったりとフィットするよう調節してください。ハーネスが正しくフィットし、使用目的に見合う快適性が得られることを必ず確認してください。ハーネスを装着した状態で動いた時、各アタッチメントポイントから吊り下がったりして、適切に調節されているかテストをしてください。

6.ワークポジショニングおよびレストレイン用ベルト EN 358:1999

これらのアタッチメントポイントは、レストレインまたはワークポジショニングにのみ使用できます (最大許容落下距離: 0.6 m)。使用上の注意については、使用するランヤードの取扱説明書を参照してください。これらのアタッチメントポイントは、フォールアレストの目的で使用することはできません。状況に応じて、ワークポジショニングやレストレインシステムに加えて、共同の確保システム (手すり、安全ネット等) や個人用のフォールアレストシステムを併用する必要があります。EN 363 に準じたフォールアレストシステムで使用する場合は、シットハーネスにチェストハーネス TOP - TOP CROLL (旧バージョン)、TOP - TOP CROLL S、TOP CROLL L (2018 年バージョン) または CHEST AIR を組み合わせて使用してください。

6A.腹部アタッチメントポイント

6B.側部アタッチメントポイント

ウエストベルトのサポート性を向上させるため、必ず両側部のアタッチメントポイント (ワークポジショニング用ランヤードで連結して使用してください (U字吊り))。

6C.後部レストレイン用アタッチメントポイント

このアタッチメントポイントは、レストレインシステムを連結する目的でのみ使用できます。

7.シットハーネス EN 813:2008

腹部アタッチメントポイント

ロープアクセスおよびワークポジショニング用にデザインされています。下降器またはワークポジショニング用ランヤード、プログレッション用ランヤード、作業用シート PODIUM を連結するためには、腹部アタッチメントポイント (ウェビングまたは金属製) を使用してください。このアタッチメントポイントはフォールアレストの目的には適していません。

8.ギアループ

ギアループは用具を携行 / 整理する目的でのみ使用してください。警告、危険: ギアループは、ビレイ、懸垂下降、ロープの連結、自己確保には絶対に使用しないでください。

9.補足情報

- ユーザーは、この製品の使用中に問題が生じた際にすみやかに対処できるよう、レスキュープランとそれに必要となる装備をあらかじめ用意しておく必要があります
- システム用のアンカーは、ユーザーの体より上にとるようにしてください。アンカーは、最低でも 12 kN の強度を持ち、EN 795 の要求事項を満たしていなければなりません
- フォールアレストシステムでは、墜落した際に地面や障害物に衝突することがないように、毎回使用前に十分なクリアランスがユーザーの下に確保されていることを確認する必要があります
- 墜落距離を短くし、危険を少なくするため、アンカーが適切な位置に設置されていることを確認してください
- フォールアレストシステムで身体をサポートに使用できるのは、フォールアレストハーネスのみです
- 複数の器具を同時に使用する場合、1つの器具の安全性が、別の器具の使用によって損なわれることがあります
- 警告: 製品がざらざらした箇所や尖った箇所ですれないように注意してください
- ユーザーは、高所での活動が行える良好な健康状態にあることが必要です。警告: ハーネスを着用して動きの取れない状態のまま吊り下げられると、重度の傷害や死に至る危険があります
- 併用する全ての用具の取扱説明書をよく読み、理解してください

- 取扱説明書は、製品と一緒にユーザーの手に届かなければなりません。また、取扱説明書は製品が使用される国の言語に訳されていない必要があります
- 製品に記載されたマーキングが読めなくならないように注意してください

廃棄基準:

警告: 極めて異例な状況においては、1回の使用で損傷が生じ、その後使用不可能になる場合があります (劣悪な使用環境、海に近い環境での使用、鋭利な角との接触、極端な高 / 低温での使用や保管、化学薬品との接触等)。以下のいずれかに該当する製品は以後使用しないでください:
- プラスチック製品または繊維製品で、製造日から 10 年以上経過した
- 大きな墜落を止めた、あるいは非常に大きな荷重がかかった
- 点検において使用不可と判断された。製品の状態に疑問がある
- 完全な使用履歴が分からない
- 該当する規格や法律の変更、新しい技術の発達、また他の器具との併用に適さない等の理由で、使用には適さないと判断された
このような製品は、以後使用されることを避けるため廃棄してください。

アイコン:

A.耐用年数: 10年 - B.マーキング - C.使用温度 - D.使用上の注意 - E.クリーニング/消毒 - F.乾燥 - G.保管/持ち運び - H.メンテナンス - I.改造/修理 (パーツの交換を除き、ベッリの施設外での製品の改造および修理を禁じます) - J.問い合わせ

3年保証

原材料および製造過程における全ての欠陥に対して適用されます。以下の場合は保証の対象外とします: 通常の磨耗や傷、酸化、改造や改変、不適切な保管方法、メンテナンスの不足、事故または過失による損傷、不適切または誤った使用方法による故障。

警告のマーク

1. 重傷または死につながるおそれがあります。2. 事故や怪我につながる危険性があります。3. 製品の機能や性能に関する重要な情報です。4. してはいけない内容です。

トレーサビリティとマーキング

a. この個人保護用具の製造を監査する公認機関 - b. CE 適合評価試験公認機関 - c. トレーサビリティ: データマトリクスコード - d. サイズ - e. 個別番号 - f. 製造年 - g. 製造月 - h. ロット番号 - i. 個体識別番号 - j. 規格 - k. 取扱説明書をよく読んでください - l. モデル名 - m. 最大使用荷重

본 설명서는 장비를 정확하게 사용하는 방법을 설명한다. 특정 기술 및 사용 방법을 소개한다. 사용자의 장비 사용과 관련된 잠재적인 위험에 대한 정보를 전달하나 모든 것을 설명하는 것은 불가능하다. 최신 정보 및 추가 정보는 Petzl.com을 확인한다. 각각의 경고 내용 확인 및 정확한 장비 사용은 사용자에게 책임이 있다. 장비의 오용은 추가적인 위험을 야기할 수 있다. 본 설명서를 이해하는 데 어려운 점이나 의문점이 있으면 (주) 안나푸르나로 연락한다.

1. 적용 분야

개인 보호 장비 (PPE), 작업 위치 확보 및 고소 작업을 위한 하단 안전벨트 정상적인 최대 하중: 140 kg. 본 제품은 자체 강도 이상으로 힘을 가해서는 절대 안되며 제작 용도 이외의 다른 목적으로 사용되어서는 안 된다.

책임

주의사항
이 장비의 사용과 관련된 활동은 위험성이 내재되어 있다. 자신의 행동이나 결정, 그리고 안전에 대한 책임은 사용자에 있다.

이 장비를 사용하기 전에, 반드시 알아야 할 사항:
- 사용에 관한 모든 설명서를 읽고 이해하기.
- 장비의 적합한 사용을 위한 구체적인 훈련 받기.
- 장비의 사용법과 사용 한도에 대해 숙지하고 친숙해지기.
- 관련된 위험을 이해하고 숙지하기.

이런 경고를 유념하지 않으면 심각한 부상이나 사망을 초래할 수 있다.

본 장비는 전문가와 책임질 수 있는 사람만이 사용할 수 있고, 전문가에 의해 직접적으로 눈으로 볼 수 있는 통솔 아래 사용되어야 한다. 행동이나 결정, 그리고 안전에 대한 책임은 사용자에게 있으며 결과물에 대해 예측할 수 있어야 한다. 모든 위험을 책임질 능력이 없거나 그런 위치에 있지 않다면, 그리고 사용설명서를 충분히 이해하지 못했다면 본 장비를 사용하지 않는다.

2. 부분명칭

(1) 복부 연결 지점, (2) 측면 연결 지점, (3) 상단-하단 안전벨트 연결을 위한 섬유 연결 지점, (4) 허리벨트 스트랩, (5) 뒤쪽 제한 연결 지점, (6) 상단-하단 안전벨트 연결을 위한 뒤쪽 버클, (7) DoubleBack (더블백) 조절 버클, (7 bis) FAST LT 자동 버클, (8) 장비 고리, (9) TOOLBAG 장비 주머니용 고리, (10) 신축성 있는 스트랩 보관 부분, (11) 다리 고리, (12) 조절 가능한 신축성 있는 다리 고리 밴드, (13) CARITool 장비 홀더용 고리, (14) TOP CROLL S 상단 안전벨트용 연결 고리.

주요 재질:
스트랩: 폴리에스터.
조절 버클: 강철.
연결지점: 알루미늄 합금.

3. 검사 및 확인사항

사용자의 안전은 장비의 상태와 연관성이 있다. 폐출은 적어도 일년에 한 번 이상 전문가의 세부 검사를 받을 것을 권장한다 (사용 국가의 현재 규정과 사용자의 사용 환경에 따를 것). 웹사이트 Petzl.com에 설명된 절차를 따른다. PPE 장비 서식에 유형, 모델, 제조자 정보, 일련번호 또는 개별 번호, 제조일, 구매일, 최초 사용일, 검사 내용, 문제점, 검사관의 이름 및 서명 등의 PPE 검사 결과를 기록한다.

매번 사용 전에
연결 지점, 조절 버클, 안전 박음질 부위의 웨빙 상태를 확인한다. 절단, 마모, 사용에 따른 손상이나 열이나 화학제품 등으로 인한 손상된 부분이 있는지 확인한다. 특히 박음질된 실이 끊기거나 느슨해진 부분이 있는지 유심히 관찰한다. DoubleBack 및 FAST LT 버클 기능이 잘 작동하는지 확인한다.

제품 사용 중
조절 버클이 안전하게 조여졌는지 정기적으로 확인한다. 제품의 상태와 장비에 연결된 다른 장비와의 연결 부분을 정기적으로 검사하는 것이 매우 중요하다. 장비에 연결된 모든 제품들이 잘 연결되어 정확한 위치에 놓여 있는지 확인한다.

4. 호환성

본 제품이 사용시 다른 장비와 호환 되는지 확인한다 (호환이 된다 = 순기능적 상호작용). 본 안전벨트와 함께 사용되는 장비는 사용 국가의 현재 기준에 부합되어야 한다(예, EN 362 카라비너).

5. 안전벨트 설치

- 신축성 있는 보관 부분에 여분의 웨빙 (평평히 접힘)을 올바르게 넣었는지 확인한다.
- FAST LT 자동 버클의 작동을 방해할 수 있는 이물질이 끼이지 않도록 조심한다 (예, 자갈, 모래, 옷...)
올바르게 고정되었는지 확인한다 (그림 참조).

조절 및 매달리기 실패
추락이 발생하는 경우 부상의 위험을 줄이기 위해 안전벨트를 편안한 상태로 조절해야 한다. 안전벨트가 몸에 잘 맞는지 그리고 충분한 편안함을 제공하는지 확인하기 위해서는, 각 부착 지점에 개인의 장비를 연결하여 안전벨트를 착용한채 이리저리 움직여 보거나 매달려 본 후, 적절하게 조절한다.

6. 작업 위치 확보 및 제한 안전벨트 EN 358:1999

연결 지점은 반드시 제한이나 작업 위치 확보 시스템에 연결하기 위한 용도로만 사용해야 한다 - 최대 추락 높이: 0.6 m.
사용된 랜야드 사용 시 주의할 사항은 사용 설명서를 참조한다.
본 연결 지점은 추락 방지용으로 제작된 것이 아님을 명시한다. 집단 또는 개인 추락 제동 시스템을 사용한 작업 위치 확보 또는 이동 제한 시스템을 보완해야 할 수도 있다.

EN 363 표준에 부합하는 추락 제동 시스템을 사용할 때에는, 하단 안전벨트와 함께 TOP - TOP CROLL (구형), TOP - TOP CROLL S, TOP CROLL L (2018 버전) 또는 CHEST * AIR를 사용한다.

6A. 복부 연결 지점

허리벨트에 의한 편안한 지지를 위해 두 개의 측면 연결 지점을 위치 확보 랜야드와 연결하여 항상 함께 사용한다.

6C. 뒤쪽 이동 제한 연결 지점

후면 허리벨트 연결지점은 사용자가 추락 할 수있는 영역에 들어가지 못하도록 방지하는 제한 시스템의 연결용으로 제작되었다.

7. 하단 안전벨트 EN 813:2008

복부 연결 지점

로프에서 수평 이동 및 작업 위치 확보용으로 제작되었다. 하강기, 위치 확보 랜야드, 진행 랜야드 또는 PODIUM 시트를 부착하기 위해서는 복부 지점(섬유 또는 금속)을 이용한다. 이 부착 지점은 추락 방지용으로 적합하지 않다.

8. 장비 고리

장비 고리는 반드시 장비용으로만 사용되어야 한다. 경고 - 위험: 절대 장비 고리를 확보용, 하강용, 확보 설치 걸이, 또는 다른 사람을 확보할 때 사용하지 않는다.

9. 추가 정보

- 장비 사용 도중에 우연히 부딪치게 될 위험에 대비하여, 반드시 신속하게 이행할 수 있는 구조 계획과 방법을 가지고 있어야 한다.
- 장치의 확보 지점은 사용자 위치보다 위에 설치되어야 하고, 반드시 EN 795 규정의 요건을 충족해야 한다 (최소강도 12 kN).
- 추락 제동 시스템에서, 매번 사용 전 지면에 충돌하거나 추락 시 방해물을 피하기 위해 사용자 아래로 필요한 이격거리를 확인하는 것은 필수이다.
- 위험 및 추락 높이를 제한하기 위해 확보 지점이 정확히 위치하고 있는지 확인한다.
- 추락 제동 안전벨트는 추락 제동 시스템에서 사용자의 신체를 지탱하는 장비로만 사용된다.
- 여러 개의 장비를 함께 사용할 때 한 가지 장비의 안전 성능이 다른 장비의 작동과 연관되어 있다면 위험한 상황을 불러올 수 있다.
- 경고: 장비가 마모성 환경 또는 날카로운 표면에 마찰되지 않도록 주의한다.
- 사용자는 고소 활동 시 신체적 문제가 없어야 한다.
- 경고: 안전벨트에서 자력으로 행동할 수 없는 상태로 매달리는 것은 심각한 부상이나 사망을 초래할 수 있다.
- 이 제품과 함께 사용되는 각 장비의 사용 설명서에 반드시 따른다.
- 본 제품의 사용설명서는 장비가 사용되는 국가의 언어로 제공되어야만 한다.
- 제품의 마킹은 알아볼 수 있는 상태여야 한다.
- 장비 폐기 시점:**
경고: 제품의 수명은 제품의 형태, 사용 강도 및 사용 환경에 따라 단 한번의 사용으로도 줄어들 수도 있다 (가진 환경, 고습 환경, 날카로운 모서리, 극한의 기온, 화학 제품 등). 다음과 같은 상태에서는 제품 사용을 중단한다.
- 플라스틱이나 섬유 재질의 장비가 최소 10 년 사용되었을 경우.
- 심한 추락이나 하중을 받은 적이 있는 경우.
- 검사에 통과하지 못한 경우. 장비의 보전상태가 의심되는 경우.
- 장비에 대한 기록을 전혀 모를 경우.
- 적용 규정, 기준, 기술의 변화 또는 다른 장비와 호환되지 않는 경우 등.
이러한 장비가 다시 사용되는 일이 없도록 폐기한다.

제품 참조:

A. 수명: 10 년 - B. 마킹 - C. 허용 온도 - D. 사용 주의사항 - E. 세탁/살균 - F. 건조 - G. 보관/운반 - H. 제품 관리 - I. 수리/수선 (폐출 시설 외부에서는 부품 교체를 제외한 수리 금지) - J. 문의사항/연락

3년간 보증

원자재 또는 제조상의 결함에 대해 3년간의 보증기간을 갖는다. 제외: 일반적인 마모 및 찢김, 산화, 제품 변형 및 개조, 부적절한 보관, 올바르게 않은 유지 관리, 사용상 부주의, 제작 용도 이외의 사용 등.

주의 사항

1. 심각한 부상 또는 사망의 갑작스런 위험이 존재하는 상황.
2. 사고 또는 부상의 잠재적인 위험에 노출.
3. 사용자의 장비의 성능 및 작업 수행에 대한 중요한 정보.
4. 장비 비호환성.

추적 가능성과 제품 부호

a. 본 PPE 장비 제조 인정 기관 - b. CE 유형 시험 수행 기관 - c. 추적 가능성: 데이터 매트릭스 - d. 사이즈 - e. 일련 번호 - f. 제조 년도 - g. 제조월 - h. 배치 번호 - i. 개별 식별번호 - j. 기준 - k. 사용 설명서를 주의 깊게 읽는다 - l. 모델 번호 - m. 정상적인 최대 하중

这份说明书将向您解释如何正确使用您的装备。这里只描述正确无误的技术和使用方法。

警示标志将告知您使用该装备时的潜在危险，但并不完全详尽。请登录Petzl.com查阅更新和附加信息。

您有责任阅读每一条警示且正确使用您的装备。任何错误的使用都将造成额外危险。如果您有任何疑问或对于理解这些文件有困难的话，请联络Petzl。

1.应用范围

个人保护装备（PPE）。

座式安全带，高空工作定位安全带。

最大负重：140公斤。

使用该产品时，不可超出其负荷限制，也不可用于设计之外的用途。

责任

警告

凡涉及使用此装备的活动都具有一定危险性。

您应对个人的行动、决定和安全负责。

在使用此装备前，您必须：

- 阅读并理解全部使用指南。
- 针对其正确使用方法，进行特定训练。
- 熟悉您的装备，了解其性能及使用限制。
- 理解并接受所涉及到的危险。

一旦忽视上述任何一条警告，将有可能造成严重伤害甚至死亡。

该产品必须由有能力且负责任的人来使用，或在有能力且负责任的人，直接目视监督下使用。

您应对个人的行动、决定和安全负责并承担后果。如果您无法承担相关责任或无法完全理解本产品使用说明书，那么不要使用此装备。

2.部件名称

(1) 腹部连接点，(2) 两侧连接点，(3) 胸带与座式安全带连接扣的针织连接点，(4) 腰带，(5) 后部限制连接点，(6) 胸式-座式安全带后部连接扣，(7) DoubleBack调节扣，(7 bis) FAST LT自动快速连接扣，(8) 装备挂环，(9) TOOLBAG工具包连接点，(10) 塑料束带，(12) 腿环扁带，(13) 腿部可调节束带，(14) CARITool工具挂扣槽，(14) TOP CROLL S胸式安全带连接扣。

主要材料：

- 扁带：聚酯纤维。
- 调节扣：钢。
- 连接点：铝合金。

3.检测、检查要点

您的安全和您装备的状态密切相关。

Petzl建议至少每12个月请专业人员进行全面检测（根据每个国家现行法规以及具体使用情况）。请根据Petzl.com网站上描述的操作方式进行检查。在您的PPE检查表格中记录：类型、型号、生产商信息、序列号或独立编码，生产、购买、第一次使用和下一次检查日期，问题、评论、检查者姓名和签名。

每次使用前

检查扁带的连接点、调节扣以及安全缝线的状况。

检查是否存在因使用、暴露于高温和与化学品接触而导致的割痕、磨损和损坏等状况。仔细检查是否存在断线或脱线的地方。

检查DoubleBack 和 FAST LT扣是否操作正常。

每次使用时

定期检查调节扣是否正确扣紧。定期检查产品状况及其与系统内其他设备的连接状况，是至关重要的。确保系统内所有设备均互相正确连接。

4.兼容性

验证该产品在操作时与其他组件的兼容性（兼容性=良好的功能互动）。

与安全带配合使用的设备必须符合您所在国家的现行标准（如，EN 362锁扣标准）。

5.安全带的穿戴

- 确保正确地将多余的扁带收（折叠）在弹性束带中。

- 小心外物可能妨碍FAST LT扣的运作（例如小石、沙砾、衣物）。确保其正确锁上（见图示）。

调节和悬挂测试

安全带必须调节至合身以减轻下坠时受伤的风险。

您必须对安全带的每个挂点进行移动和悬挂测试，以确保该安全带能提供足够的舒适度，并已调解好。

6.工作定位和限制工作范围安全带

EN 358:1999

这些连接点只可用于连接一个工作定位或限制工作范围系统——最大的下坠高度：0.6米。

具体使用注意事项请参阅所使用挽索的使用说明书。

这些连接点并非设计用于止坠用途。必要时在维持工作位置或限制前进系统之外加一个集体或个人防坠落系统。

如需一个符合EN 363 标准的防下坠系统，在座式安全带上连接一个TOP - TOP CROLL、TOP - TOP CROLL S（旧版）、TOP - TOP CROLL L（2018年型号）或CHEST AIR胸式安全带。

6A.腹部连接点

6B.腰带侧部连接点

使用一条定位挽索同时连接两侧连接点，可使腰带提供更舒适的支撑。

6C.后部限制连接点

腰带后部的连接点设计用途仅为防止工人进入有坠落可能的地带。

7.座式安全带

EN 813:2008

腹部连接点

设计用于绳索行进和工作定位。

使用腹部连接点（针织或金属）来连接下降器、定位挽索、行进挽索以及PODIUM坐垫。

该连接点不能用作止坠。

8.装备挂环

装备挂环必须只能用于放置器械用途。

危险警告：装备挂环决不能用作保护、下降、连接或作为锚点用途。

9.附加信息

- 您必须制定必要的救援方案，以便遇到困难时可以迅速实施。

- 系统的固定点最好置于使用者之上，而且应符合EN 795标准（最小拉力为12kN）。

- 在止坠系统中，每次使用前都必须检查使用者下方是否留有足够的净空距离，从而避免在坠落时与地面或障碍物发生碰撞。

- 确保固定点正确放置，从而降低坠落的风险并缩短坠落距离。

- 防坠落安全带是止坠系统中唯一可用来支撑身体的装备。

- 当多个装备组合在一起使用时，一件装备的安全功能可能会影响另一件装备的安全功能，从而导致危险情况的出现。

- 警告：防止该产品与粗糙面或尖锐物直接摩擦。

- 使用者的身体条件必须适合高空作业。警告：无意识地悬挂于安全带上，可能导致严重的伤害甚至死亡。

- 任何装备在与此装备一同使用时，必须严格遵守其使用说明。

- 使用说明必须以产品使用国家的语言提供给使用者。

- 确保产品上的标记清晰可见。

淘汰您的装备：

警告：一次意外事故可能导致产品在首次使用后即被淘汰，这取决于使用方式及强度、使用环境（严酷的环境、海洋环境、尖锐边缘、极限温度、化学产品等）。

何时需要淘汰您的装备：

- 塑料或纺织产品自生产之日起已超过10年。
- 经历过严重冲坠（或负荷）。
- 无法通过产品检测。您对其安全性产生怀疑。

- 您不清楚产品的全部使用历史。

- 因为法律、标准、技术或与其它装备不兼容等问题而不得不淘汰。

销毁这些产品以防将来误用。

图标：

A.寿命：10年 - B.标示 - C.使用温度范围 - D.使用注意 - E.清洁/消毒 - F.干燥 - G.存放/运输 - H.维护 - I.改装/修理（不能在Petzl以外的地方修理，除了更换零件） - J.问题/联络

3年质保

针对材料或生产上的缺陷。例外：正常的磨损、氧化、自行改装或改良、不正确存放、欠佳的保养、使用疏忽或用于非该产品设计之用途。

警告标志

1.表示有严重伤害或死亡风险。2.表示有潜在的意外或伤害风险。3.表示产品在功能或性能方面的重要信息。4.表示装备的不兼容性。

可追溯性及标示

a.颁发此PPE产品生产许可的机构 - b.进行CE测试的机构 - c.追踪：信息 - d.尺寸 - e.独立编码 - f.生产年份 - g.生产月份 - h.序列号 - i.独立身份识别号 - j.标准 - k.仔细阅读说明书 - l.型号识别 - m.最大负重

คู่มือการใช้งานนี้ อธิบายให้ทราบถึงวิธีการใช้อุปกรณ์อย่างถูกต้อง ได้รับความข้อมูลทางเทคนิคและการใช้งาน

เครื่องหมายการค้าของใคร่ขอขอบคุณไปยังตราขายบางส่วนที่อาจเกิดขึ้นจากการใช้งานของอุปกรณ์ แต่ไม่อาจบอกได้ทั้งหมด กรุณาเช็คที่ Pezl.com เพื่อหาข้อมูลเพิ่มเติมล่าสุด

เป็นความรับผิดชอบของคู่มือในการระมัดระวังคำเตือนและการใช้อุปกรณ์อย่างถูกต้อง ข้อผิดพลาดในการใช้อุปกรณ์จะทำให้เกิดอันตราย ติดต่อกับ Pezl หรือตัวแทนจำหน่ายที่มีชื่อเสียง หรือไม่เข้าใจของคู่มือคู่มือนี้

1. ส่วนที่เกี่ยวข้องกัน

อุปกรณ์นี้เป็นอุปกรณ์ป้องกันภัยส่วนบุคคล (PPE) สายรัดสะโพก เพื่อตำแหน่งการทำงาน และสายรัดเอวเพื่อป้องกันการกระแทกสำหรับการทำงานที่สูง การารับแรงสูงสุด 1400kg อุปกรณ์นี้จะคงไม่ได้รับน้ำหนักเกินกว่าที่ระบุไว้หรือไม่ทำให้ในวัตถุประสงค์อย่างอื่นนอกเหนือจากที่ได้ถูกออกแบบมา

ความปลอดภัย

คำเตือน
กิจกรรมที่เกี่ยวข้องกับการใช้อุปกรณ์นี้ เป็นสิ่งที่เป็นอันตราย ผู้ใช้ควรมีความรู้ความรับผิดชอบต่อการกระทำที่ตัดสินใจและความปลอดภัย

- ก่อนการใช้งานอุปกรณ์นี้ จะต้อง
 - อ่านและทำความเข้าใจคู่มือการใช้งาน
 - การฝึกฝนโดยเฉพาะเพื่อการใช้งานที่ถูกต้อง
 - ทำความคุ้นเคยกับความสามารถและข้อจำกัดในการใช้งานของมัน
 - เข้าใจและยอมรับความเสี่ยงที่เกี่ยวข้อง

การขาดความระมัดระวังและละเลยต่อข้อมูลนี้ อาจมีผลให้เกิดการบาดเจ็บสาหัสหรืออาจถึงแก่ชีวิต

อุปกรณ์นี้จะต้องถูกใช้งานโดยผู้ที่มีความสามารถเพียงพอและมีควมรับผิดชอบหรืออยู่ในสถานที่ที่มีความรับผิดชอบโดยตรงหรือควบคุมโดยผู้เชี่ยวชาญ เป็นความรับผิดชอบของผู้ใช้งานคู่มือการใช้งาน การตัดสินใจความปลอดภัย และยอมรับในผลที่ตามมาจากการนั้น ในกรณีของอุปกรณ์นี้คุณไม่สามารถ หรือไม่อยู่ในสถานะที่จะรับผิดชอบความเสี่ยงที่จะเกิดขึ้นหรือไม่เข้าใจของคู่มือการใช้งาน

2. ชื่อของส่วนประกอบ

- (1) จุดผูกยึดหน้าท้อง (2) จุดผูกยึดคางข้าง (3) จุดผูกยึดทำด้วยสายรัด สำหรับคล้องกับ ตัวล็อกสายรัดอก-กับสายรัดสะโพก (4) สายรัดคอขอบ (5) จุดผูกยึดที่อยู่ข้างการกด หน้าหลัง (6) หัวเข็มขัดสำหรับ คลองล่อสายรัดอก-กับสายรัดสะโพกด้าน หลัง (7) หัวเข็มขัดปรับสายรัดแบบ DoubleBack (7 bis) FAST LT หัวเข็มขัดแบบปลดเร็วอัตโนมัติ (8) ห่วงคล้องอุปกรณ์ (9) ห่วงซิป TOOLBAG อุปกรณ์ (10) ตัวหนีบยึดสายรัดสำหรับสายรัด (11) ห่วงรัดโคนขา (12) สายรัดยึดสายรัดสำหรับปรับโคนขา (13) ห่วงสำหรับซิป CARITOOL (14) ช่องสำหรับรัดยึดสายรัดอก TOP CROLL S
- วัสดุประกอบหลัก**
 สายรัด โพลีเอสเตอร์
 หัวเข็มขัดปรับสายรัด เหล็ก
 ห่วงสำหรับจุดยึดคางหลัง อลูมิเนียมอัลลอยด์

3. การตรวจสอบ จุดตรวจสอบ

ความปลอดภัยของคุณขึ้นอยู่กับความสมบูรณ์ของอุปกรณ์ของคุณ Pezl แนะนำให้ตรวจสอบและเลือกของอุปกรณ์โดยผู้เชี่ยวชาญ อย่างน้อยทุก 12 เดือน (ขึ้นอยู่กับข้อกำหนดกฎหมายของประเทศและสภาพการใช้งาน) ทำตามขั้นตอนที่แสดงไว้ที่ Pezl.com บันทึกผลการตรวจเช็ค PPE ลงในแบบฟอร์มการตรวจเช็ค ชนิด รุ่น ข้อมูลของโรงงานผู้ผลิต หมายเลขลำดับการผลิต หรือหมายเลขกำกับอุปกรณ์ วันที่ของการผลิตวันที่สั่งซื้อ วันที่ใช้งานครั้งสุดท้าย กำหนดการตรวจเช็คครั้งต่อไป ปัญหาที่พบ ความคิดเห็น ชื่อของวิศวกรเช็คพร้อมลายเซ็น

ก่อนการใช้งานแต่ละครั้ง

ตรวจเช็คสายรัดที่จุดยึดที่ เข็มขัดปรับตำแหน่ง และที่เข็มขัดยึดกัน ตรวจดูรอยรูดขีดขาด ขรุขระ การเสียดสีจากการใช้งาน จากความร้อน และการถูกสัมผัสกับสารเคมี โดยเฉพาะอย่างยิ่งการตรวจดูรอยขีดขาด หรือสนิมหลุดลุ่ย เช็กให้แน่ใจว่า ตัวล็อก DoubleBack และตัวล็อก FAST LT ยังใช้งานได้ตามปกติ ระหว่างการใช้งาน

ตรวจดูจุดเชื่อมต่อว่า หัวเข็มขัดปรับสายรัด โคลสเตอร์ไว้อย่างถูกต้อง เป็นเรื่องสำคัญ อย่างยิ่งที่ต้องตรวจสอบสภาพของอุปกรณ์เป็นประจำ และการต่อเชื่อมอุปกรณ์เข้ากับอุปกรณ์ตัวอื่นในระบบ แนะนำว่าทุกชิ้นส่วนของอุปกรณ์อยู่ในตำแหน่งที่ถูกต้องกับชิ้นส่วนอื่น

4. ความเข้ากันได้

ตรวจเช็คว่าอุปกรณ์นี้ สามารถใช้งานเข้ากันได้กับอุปกรณ์อื่นในระบบ (เข้ากันได้ = ใช้งานควบกันได้โดยไม่ติดขัด) อุปกรณ์ที่นำมาใช้งานร่วมกับสายรัดสะโพก จะต้องสอดคล้องกับข้อกำหนดมาตรฐานที่ใช้งานได้ในแต่ละประเทศ (เช่น EN 362 เป็นมาตรฐานเกี่ยวกับตัวล็อกเชื่อมต่อ)

5. การติดตั้งสวมใส่สายรัดนิรภัย

- มั่นใจว่าได้ทับเก็บปลายของสายรัด (folded flat) ไว้ในช่องเก็บฮีสลาสติคเรียบร้อยแล้ว
- ระวังสิ่งแปลกปลอมที่อาจขัดขวางการทำงานของ FAST เข็มขัดปลดเร็วอัตโนมัติ (เช่น ก้อนกรวด ทราย เสื้อผ้า) ตรวจเช็คว่าได้ติดยึดอย่างถูกต้องแล้ว (ดูภาพประกอบ)

การปรับขนาดและลดการขยับเขยื้อน

สายรัดนิรภัยต้องปรับขนาดให้สวมใส่ได้พอดีและกระชับเพื่อช่วยลดอันตรายที่เกิดจากการบาดเจ็บกรณีที่มีการตก

คุณต้องเคลื่อนไหวไปรอบ ๆ และลองผูกยึดแต่ละจุดคล้องเพื่อตรวจเช็คว่าสวมใส่สายรัดสะโพกได้พอดีรู้สึกสบายเวลาปฏิบัติงานและได้ปรับขนาดที่เหมาะสมแล้ว

6. สายรัดนิรภัยเพื่อตำแหน่งการทำงาน และการทำงาน

EN 358:1999

จุดเชื่อมต่อนี้จะต้องใช้ในการเหนียวรั้ง หรือในระบบหยุดที่ตำแหน่งการทำงาน ด้วย การตกที่มีความสูงไม่เกิน 0.6 เมตร คู่มือการใช้งานของเชือกถื่น และข้อควรระวังในการใช้งาน จุดผูกยึดเหล่านี้ไม่ได้ออกแบบมาเพื่อป้องกันการตก เป็นสิ่งจำเป็นที่จะเพิ่มเติมในตำแหน่งการทำงาน หรือการขยับเขยื้อนจากการเคลื่อนย้าย ด้วยอุปกรณ์ป้องกันการตกส่วนบุคคล

ขณะใช้งานในระบบขยับเขยื้อนการตก ให้สอดคล้องตามมาตรฐาน EN 363 ใช้สายรัดดอก TOP - TOP CROLL (รุ่นเก่า), TOP - TOP CROLL S, TOP CROLL L (รุ่น 2018) หรือ CHEST'AIR ร่วมกับสายรัดสะโพก

- 6A. จุดเชื่อมต่อที่ตำแหน่งหน้าท้อง
- 6B. จุดผูกยึดคางข้างสายรัดคอขอบ สองจุด

ใช้จุดยึดคางข้างทั้งสองร่วมกันในการต่อเชื่อมกับเชือกเส้นลวดขยับเขยื้อนในตำแหน่งการทำงาน เพื่อช่วยเพิ่มความสบายจากสายรัดคอขอบ

6C. จุดผูกยึดคางหลังเพื่อขยับเขยื้อนการตก

จุดผูกยึดคางหลังของสายรัดเอว ถูกออกแบบมาเพื่อใช้ในการเชื่อมต่อกับระบบขยับเขยื้อนการตก เพื่อป้องกันผู้ใช้งานจากการพลัดตกในขณะที่เขาไปทำงานในบริเวณที่อาจมีการพลัดตกเกิดขึ้น

7. สายรัดสะโพก

EN 813:2008

จุดเชื่อมต่อที่ตำแหน่งหน้าท้อง

ออกแบบมาเพื่อการเคลื่อนย้ายข้างหน้าบนเชือกและเพื่อตำแหน่งการทำงาน ใช้จุดผูกยึดตำแหน่งหน้าท้อง (แบบสังกะสี หรือโลหะ) เพื่อต่อยึดกับตัวล็อก เชือก สันหลังตำแหน่งการทำงาน เชือกสันสำหรับเคลื่อนที่ปี ไร หรือแผนรอนิ่ง PODIUM จุดผูกยึดเชื่อมคู่นี้ไม่เหมาะกับการใช้ในระบบขยับเขยื้อนการตก

8. ห่วงคล้องอุปกรณ์

ห่วงคล้องอุปกรณ์ต้องใช้สำหรับห่วงคล้องอุปกรณ์เท่านั้น คำเตือน อันตรรกะ ห้ามใช้ห่วงคล้องอุปกรณ์เพื่อการคุมเชือก ไรด์ตัว การผูกเชือกเพื่อห้อยตัว หรือโซ่ห้อยตัวคน

9. ข้อมูลเพิ่มเติม

- คุณจะต้องมีแผนการกู้ภัยและวิธีรักษาที่ได้อย่างรวดเร็วในกรณีที่เกิดประสพความยุ่งยากขึ้นในขณะที่ใช้อุปกรณ์นี้
- จุดผูกยึดในระบบ จะต้องอยู่เหนือตำแหน่งของผู้ใช้งาน และทำตามข้อกำหนดของมาตรฐาน EN 795 (ความแข็งแรงคงทนในอุณหว่า 12 kN)
- ในระบบขยับเขยื้อนการตกเป็นสิ่งสำคัญที่จะต้องตรวจเช็คพื้นที่ทำงานได้ของผู้ใช้งานก่อนการใช้งานทุกครั้ง เพื่อหลีกเลี่ยงการหล่นไปกระทบกับพื้นหรือสิ่งกีดขวางในกรณีที่มีการตกเกิดขึ้น
- คงเนบเงา จุดผูกยึดอยู่ในตำแหน่งที่ถูกต้องเพื่อลดความเสี่ยง และระยะทางของการตก
- สายรัดนิรภัยเป็นเพียงอุปกรณ์ที่ช่วยพ่วงร่างกาย ในระบบขยับเขยื้อนการตกเท่านั้น
- เมื่อใช้อุปกรณ์หลายชิ้นรวมกันอาจเกิดผลรทบต่อความปลอดภัยในกรณีใช้อุปกรณ์ชนิดหนึ่งถูกลดประสิทธิภาพลงด้วยส่วนประกอบเพื่อความปลอดภัยของอุปกรณ์ชนิดอื่น
- คำเตือน ต้องแน่ใจว่าอุปกรณ์ไม่ถูกสัมผัสกับสิ่งของมีคม หรือวัตถุที่สามารถกัดกร่อนได้
- ผู้ใช้งานต้องมีสภาพร่างกายแข็งแรง เหมาะกับกิจกรรมที่สูง คำเตือน การห้อยตัวอยู่ในสายรัดสะโพกเป็นเวลานานอาจมีผลทำให้เกิดการบาดเจ็บสาหัส หรืออาจถึงแก่ชีวิต
- คู่มือการใช้งานของอุปกรณ์แต่ละชนิดที่ใช้เชื่อมต่อกับอุปกรณ์นี้ต้องปฏิบัติตามอย่างเคร่งครัด
- อุปกรณ์ ถูกส่งไปจำหน่ายยังนอกอาณาเขตของประเทศผู้เป็นแหล่งผลิต ตัวแทนจำหน่ายจะต้องจัดทำคู่มือการใช้งานในภาษาท้องถิ่นของประเทศที่อุปกรณ์นี้ถูกนำไปใช้งาน
- แนะนำว่าป้ายเครื่องหมายที่ติดบนอุปกรณ์สามารถอ่านได้ชัดเจน

คุรยผลิตการใช้อุปกรณ์เมื่อไร

ขอควรระวัง ในกิจกรรมที่มีการใช้อุปกรณ์แรงอาจทำให้อุปกรณ์ต้องถูกเลิกใช้เมื่หลังจากการใช้งานเพียงครั้งเดียว ทั้งนี้ ขึ้นอยู่กับชนิดของการใช้งานและสภาพแวดล้อม (สภาพที่แข็งแรงทนทาน ที่ไกลทะเล สิ่งของมีคม สภาพอากาศที่รุนแรง สารเคมี) อุปกรณ์จะต้องเลิกใช้ เมื่อ

- มีอายุเกินกว่า 10 ปี สำหรับผลิตภัณฑ์พลาสติก หรือสังกะสี
- ได้เคยมีการตกกระชากอย่างรุนแรง (หรือเกินขีดจำกัด)
- เมื่อไม่ผ่านการตรวจเช็คสภาพ เมื่อมีข้อสงสัยหรือไม่แน่ใจ
- เมื่อไม่ทราบถึงประวัติการใช้งานมาก่อน
- เมื่อลดกรุ่น ถาสัมผัสจากการเปลี่ยนแปลงตามมาตรฐานเทคนิค หรือ ความเข้ากันไม่ได้กับอุปกรณ์อื่น

 ทำลายอุปกรณ์เพื่อหลีกเลี่ยงการนำกลับมาใช้อีก

สัญลักษณ์

- A. อุปกรณ์ใช้งาน 10 ปี - B. เครื่องหมาย - C. สภาพภูมิอากาศ ที่สามารถใช้งานได้
- D. ขอดรระวังการใช้งาน - E. การทำความสะอาด/ฆ่าเชื้อโรค - F. ทำใ้แห้ง - G. การเก็บรักษา/การขนส่ง - H. การบำรุงรักษา - I. การดัดแปลงเพิ่มเติม/การซ่อมแซม (ไม่อนุญาตให้ทำภายนอกโรงงานของ Pezl ยกเว้นส่วนที่สามารถใช้ทดแทนได้) - J. คำถามคิดต่อ

อุปกรณ์มีการรับประกันเป็นเวลา 3 ปี

เกี่ยวกับวัตถุดิบหรือความบกพร่องจากการผลิต ข้อยกเว้นจากการรับประกัน การชำรุดบกพร่องจากการใช้งานตามปกติ ปฏิบัติจากสารเคมี การแก้ไขดัดแปลง การเก็บรักษาไม่ถูกวิธี ซากการดูแล การนำไปใช้งานที่นอกเหนือจากที่อุปกรณ์ได้ออกแบบไว้

เครื่องหมายคำเตือน

1. สถานการณ์เสี่ยงที่จะเกิดอันตรายบาดเจ็บสาหัส หรือ เสียชีวิต 2. มีความเสี่ยงในการเกิดอุบัติเหตุ หรือ การบาดเจ็บ 3. ข้อมูลสำคัญที่เกี่ยวข้องกับระบบการทำงาน หรือ คุณสมบัติของอุปกรณ์ 4. ความเข้ากันไม่ได้ของอุปกรณ์

เครื่องหมายและข้อมูล

- a. หัวข้อสำคัญของความคุ้มครองการผลิดของอุปกรณ์ PPE นี้ - b. ชื่อเฉพาะที่บ่งบอกถึง การทดลองผ่านมาตรฐาน CE - c. การสืบมาตรฐาน ข้อมูลแหล่งกำเนิด - d. ขนาด - e. หมายเลขลำดับ - f. ปีที่ผลิต - g. เคื่อนที่ผลิต - h. หมายเลขลำดับการผลิต - i. หมายเลขกำกับตัวอุปกรณ์ - j. มาตรฐาน - k. อานคู่มือการใช้โดยละเอียด - l. ข้อมูลระบุรุ่น - m. การรับแรงสูงสุด